

CL-3622
UPUTSTVO

Sadržaj

Pre upotrebe	1
Čestitamo	1
Sigurnosne predostrožnosti	1
Raspakivanje	3
Izgled interfona i funkcije tastera	4
Opis tastera	7
Opis LCD ikona	9
Ugradnja baterija	10
Uputstvo za ugradnju	12
Punjenje interfona	14
Uključivanje/isključivanje interfona	15

Prvi deo: Bežični interfon	16
-----------------------------------	-----------

Osnovne funkcije	16
Pozivanje	16
Prijem poziva	17
Isključivanje mikrofona	18
Podešavanje jačine tona	18
Podešavanje zvona	19
Pozivanje poslednjeg broja	20
CID Imenik	22
Zaključavanje tastature	24
Odabir jezika	24
Ime telefona	25
Automatski odgovor na poziv	25
Pejdžing	26
Način pozivanja	26
Handsfree	27
Flash signal	27

Sadržaj

Napredne funkcije 28

Navigacija menijem 28

Mapa menija 29

Imenik 30

Podešavanja baze 33

Podešavanja interfona 35

Registracija 39

Pozivanje sa više od jednog interfona 40

Identifikacija poziva na čekanju 42

Drugi deo: Bežično zvono 43

Spisak osobina 46

Rešavanje problema 47

Tehnička Specifikacija 48

O filteru šuma 49



Ako se pretplaćeni na DSL usluge

Priključite filter protiv šuma (kontaktirajte vašeg DSL provajdera) na telefonsku liniju između bazne jedinice i konektora telefonske linije u sledećim slučajevima:

- Tokom razgovora se čuje šuštanje
- Identifikacija poziva ne funkcioniše pravilno

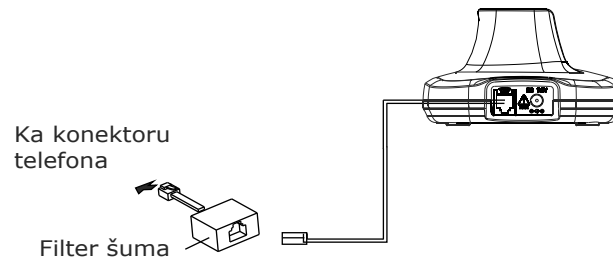

Tehnička Specifikacija

Frekventni opseg	1.88~1.90GHz
Kanali	120 Dupleks kanala
Snaga predajnika	<250mW
Modulacija	GFSK
Stabilnost frekvencije	< 50 KHz
Vreme punjenja	15 časova
Temperatura okoline	Normalna: 15°C~35°C; Ekstremna: 0°C~40°C
Vlažnost	0%~90%
Dimenzije (mm)	Unutrašnji interfon: (baza) 132.1 x 132.1 x 68.5; (telefon) 159.3 x 48.4 x 28.9 Spoljna jedinica: 176.5 x 60 x 34
Električno napajanje	Napajanje unutrašnjeg interfona (baze): 7.5V, 300mA Napajanje telefona: Ni-MH 1.2V, 2600mAh Napajanje spoljne jedinice: dve alkalne baterije veličine C

 Dizajn i specifikacija su podložni izmeni bez prethodnog obaveštenja

Pre upotrebe

n Čestitamo

Čestitamo na kupovini našeg proizvoda visokog kvaliteta.

Molimo vas da pažljivo pročitate uputstvo pre ugradnje i da se pridržavate uputstava da bi se osigurala pravilna ugradnja.

n Sigurnosne predostrožnosti

Da bi se smanjio rizik od električnog udara i povređivanja, molimo vas da se pridržavate ovih osnovnih sigurnosnih predostrožnosti pre korišćenja interfona:

1. Pažljivo pročitajte i pridržavajte se uputstava iz ovog priručnika
2. Pridržavajte se upozorenja prikazanih na uređaju
3. Prilikom čišćenja, interfon prvo isključite i upotrebite vlažnu tkaninu. Nemojte koristiti tečna sredstva ili sprejeve.
4. Na kablove nemojte postavljate predmete jer može doći do oštećenja kablova
5. Interfon nemojte koristiti u vlažnim sredinama ili u okruženjima u kojima postoji opasnost od eksplozije
6. Izbegavajte prosipanje bilo kakve tečnosti na interfon

7. Isključite interfon iz zidne utičnice i popravku prepustite kvalifikovanom servisnom osoblju.
8. Obratite pažnju na polaritet baterija, punjive baterije ugradite u skladu sa simbolima polariteta (uputstvo se nalazi u sekciji o ugradnji baterija).
9. Koristite samo one baterije koje su navedene u uputstvu. Nemojte koristiti obične baterije ili konvencionalne alkalne baterije jer one mogu izazvati povrede i oštetiti uređaj.
10. Nemojte upotrebljavati ispražnjene baterije i pune u isto vreme. Ispražnjene baterije nemojte bacati sa običnim kućnim smećem i nemojte ih bacati u vatru.
11. Ako interfon neće biti korišćen u dužem vremenskom periodu, uklonite baterije da bi sprečili njihovo moguće curenje.
12. Koristite samo ono **napajanje koje je opisano u uputstvu**.
13. Držite interfon van domašaja dece.
14. Interfon koristite samo na opisani način.
15. Interfon nemojte koristiti ako je oštećen.

Rešavanje problema

Simptom	Provera i rešenje
Uređaj ne radi	<ul style="list-style-type: none"> • Proverite da li je adapter napajanja pravilno priključen. • Proverite da li je telefonski kabl pravilno priključen. • Proverite da li je baterija interfona napunjena. • Proverite da li je baterija interfona pravilno postavljena.
Nema pozivnog tona	<ul style="list-style-type: none"> • Proverite da li je telefonski kabl pravilno priključen. • Proverite da li je adapter napajanja pravilno priključen.
Ekran je prazan	<ul style="list-style-type: none"> • Proverite da li su baterije interfona pravilno postavljene. • Proverite da li su baterije interfona napunjene. • Proverite da li je interfon uključen.
Baterija se brzo prazni	<ul style="list-style-type: none"> • Proverite kontakte za punjenje. • Ponovljeno kratko trajanje baterije ukazuje da je bateriju potrebno zameniti. • Proverite da li koristite odgovarajuće baterije.
Broj pozivaoca se ne prikazuje	<ul style="list-style-type: none"> • Proverite da li ste pretplaćeni na uslugu identifikacije dolaznih poziva. • Pozivalac je možda prikrrio svoju identifikaciju. • Dozvolite da interfon pozvoni nekoliko puta jer može postojati zadržka u prijemu identifikacije.

Spisak osobina

Unutrašnji interfon

- 1.8GHz DECT tehnologija sa GAP
- Do 5 interfona (telefona) za jednu bazu
- Do 4 baze za jedan interfon (telefona)
- Imenik sa najviše 50 imena
- 9 VIP tonova zvona za imena iz imenika
- Imenik za ponovljeno pozivanje sa najviše 10 imena iz imenika
- 10 tonova zvona i podesiva jačina zvona (5 nivoa + isključeno)
- Ton pritiska na taster UK/ISK
- Handsfree zvučnik
- Interni pozivi
- Prosleđivanje poziva
- Trosmerni konferencijski razgovor
- Podesiva jačina prijemnika/zvučnika (5 nivoa)
- PIN zaštita
- Programirano pozivanje
- Ponovljeno pozivanje (redial), flash, pauza, isključenje zvuka (mute)
- Tonsko/impulsno biranje
- Podesivo FLASH vreme

- Prikaz trajanja poziva
- Časovnik
- Zaključavanje tastature
- 13 različitih jezika
- Automatski odgovor UK/ISK
- Alarm ima "snooze" opciju
- Podesivo ime interfona
- Osvetljen LCD ekran

Identifikacija poziva

- FSK and DTMF dualni sistem identifikacije
- Identifikacija / poziv na čekanju
- Lista identifikacija sa 40 unosa
- Dolazni pozivi se mogu pozivati, dodati u imenik ili izbrisati

Spoljna jedinica

- Kompatibilna sa unutrašnjim interfonom
- Pozivanje unutrašnjeg interfona i uspostavljanje razgovora
- Otključavanje (opciono)

Raspakivanje

Kada raspakujete uređaje, proverite da li su isporučeni svi delovi sa slike. Ako neki deo nedostaje ili ako je pokvaren ili oštećen, odmah kontaktirajte vašeg dobavljača.

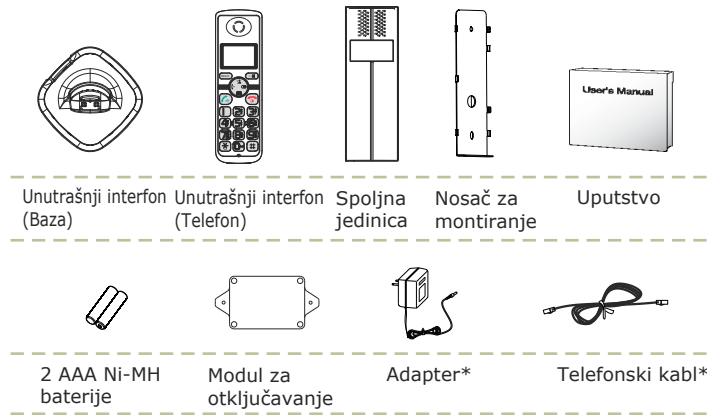

*Oblik priključaka se može razlikovati u skladu sa specifikacijama različitih zemalja

n Izgled interfona i funkcije tastera

Unutrašnji interfon (telefon)

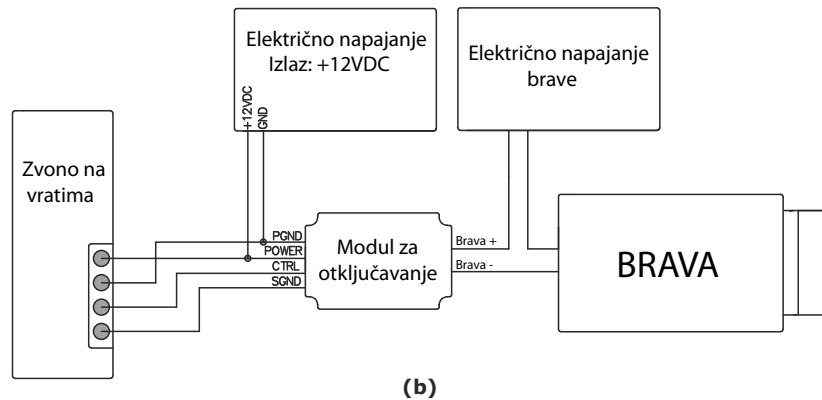
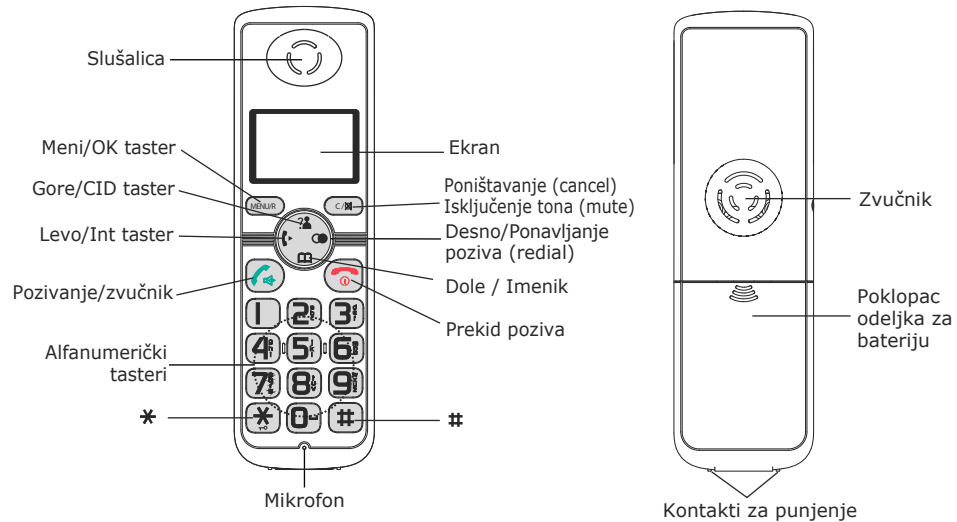



Napomene:

- Razgovor može trajati najviše 2 minuta. Nakon 2 minuta se razgovor automatski prekida.
- Trajanje zvona je ograničeno na jedan minut u slučaju da nema odgovora sa unutrašnjeg interfona (telefona).

2. Pozivanje

Kada posetilac pritisne taster **Call** na spoljnoj jedinici, oglasiće se unutrašnje zvono da opomene domaćina. Ako je pozvani interfon (telefon) na spoljnoj liniji, korisnik interfona će čuti tonski signal koji mu omogućava da prekine razgovor i sačeka da se zvono ponovo oglasi.

3. Razgovor

Domaćin može pritisnuti taster  na telefonu da bi razgovarao sa posetiocem. Pritisnite taster  da bi završili razgovor.

4. Otključavanje (opciono)

Tokom razgovora, domaćin može pritisnuti i držati taster **#** da bi otključao vrata.

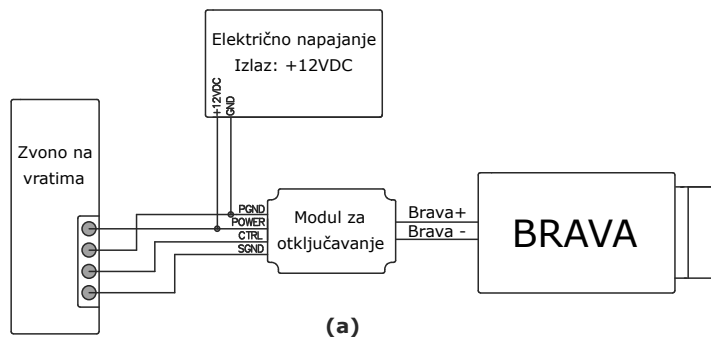

n Izgled interfona i funkcije tastera (nastavak)

Unutrašnji interfon (baza)

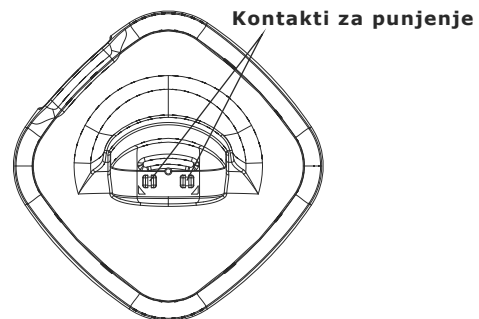

Pogled pozadi i odozdo

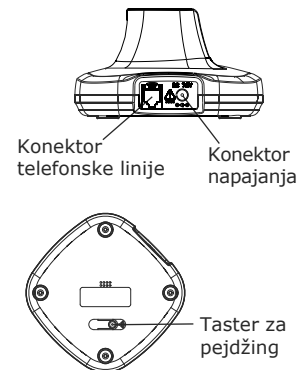

n Izgled interfona i funkcije tastera (nastavak)

Spoljna jedinica

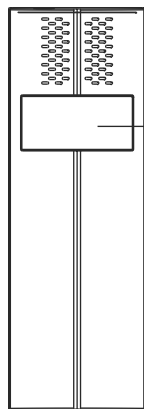

Taster za pozivanje

1. 12V DC Pozitivni ulaz
2. 12V DC Negativni ulaz
3. Pozitivni kontakt kontrole otključavanja
4. Negativni kontakt kontrole otključavanja
5. Silikonska zaptivka

Pogled pozadi

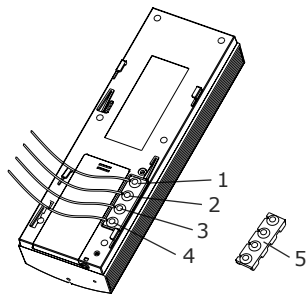

Drugi deo: Bežično zvono

1. Registracija

Pre upotrebe spoljne jedinice potrebno je obaviti njenu registraciju sa baznom jedinicom. Držite pritisnut taster  na donjoj strani bazne jedinice u trajanju od 5 ili više sekundi a zatim ga pustite. Zatim pritisnite taster za pozivanje na spoljnom zvonu i držite pritisnut taster za **registraciju** na zadnjoj strani spoljne jedinice u trajanju od 5 sekundi ili duže a zatim ga pustite. Nemojte zaboraviti da uklonite malu gumenu zaptivku koja je postavljena na tasteru za **registraciju** na spoljnoj jedinici. Ako niste uspešno obavili registraciju, isključite napajanje baze i uklonite baterije iz spoljne jedinice pre nego što pritisnete taster za registraciju a zatim uključite napajanje, ubacite baterije i pokušajte ponovo. Nakon što se začuje kratak tonski signal, spoljna jedinica je uspešno registrovana sa bazom. Pogledajte donju sliku za detalje.

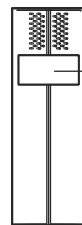

Taster za pozivanje

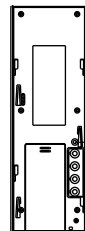

Taster za registraciju

n Identifikacija poziva na čekanju (CID)

Kada se pretplatite na uslugu poziva na čekanju kod vaše telefonske kompanije, telefon će prikazivati ime i broj pozivaoca dok obavljate razgovor.

Napomena:



- *Ako ste spoljni poziv prosledili do nekog drugog telefona, ne možete koristiti funkciju poziva na čekanju na drugom telefonu.*

Prikaz identifikacije

Caller 1
4361234

Prikaz identifikacije drugog poziva

Caller 1
4
Caller 2
2915678

1. Dok telefonirate, telefon će automatski prikazivati ime i broj drugog pozivaoca.
2. Pritisnite taster  da bi se javili drugom pozivaocu.
3. Kada završite razgovor, pritisnite taster  da bi nastavili razgovor sa prvim pozivaocem.

n Opis tastera



Taster za pozivanje/zvučnik

Pozivanje i javljanje na poziv.
Aktivira zvučnik ako se pritisne tokom razgovora.



Taster za prekid/uključenje

Prekid razgovora.
Dužim pritiskom uključivanje i isključivanje; opisano na str 15.



Navigacioni taster:

Gore/CID taster

Kretanje nagore kroz liste i opcije menija.
Pojačavanje tona u slušalici/zvučniku tokom razgovora.
Ulaz u CID imenik; opisano na str 22.

Dole/imenik

Kretanje nadole kroz liste i opcije menija.
Snižavanje tona u slušalici/zvučniku tokom razgovora.
Ulaz u imenik; opisano na str 31.

INT taster

Uspostavljanje internog poziva prema drugom telefonu.
Prosleđivanje dolaznog poziva ka drugom telefonu.
Uspostavljanje konferencijskog razgovora sa spoljnom linijom i internim telefonom.

n Opis tastera (nastavak)



Taster za ponovno pozivanje (redial)

Uđite u imenik za ponovno pozivanje; opisano na str 20.
Dodajte pauzu pre pozivanja.

Taster za ulaz u meni/OK (levo)

Ulaz u funkcije menija u stanju mirovanja.
Potvrda odabira i akcija.
Obavlja "flash" funkciju.



Taster za poništavanje/isključivanje tona (desno)

Povratak u prethodni meni.
Isključivanje tona ("mute") tokom poziva.
Brisanje pogrešnog slova/cifre.







*** Taster**

Pritisnite i držite da zaključate/otključate tastaturu.
Uspostavljanje konferencijskog razgovora; opisano na str 41.

Uspostavljanje trosmernog konferencijskog razgovora

Kada su u toku spoljni poziv i interfonski poziv, možete uspostaviti trosmerni konferencijski razgovor na sledeći način:

1. Tokom spoljnog poziva, pritisnite  a zatim unesite broj internog telefona koji treba da se pridruži razgovoru.
2. Pozvana strana pritiska  da bi se javila.
3. Strana koja poziva može da pritisne  da bi započela trosmerni razgovor.
4. Bilo koji od dva interna telefona može pritisnuti taster  i napustiti konferencijski razgovor u bilo kom trenutku.

Napomena:

- *Ako jedan od internih telefona prekine konferencijski razgovor, ostali telefoni će nastaviti razgovor.*



n Pozivanje sa više od jednog internog telefona

Ako imate više registrovanih internih telefona sa jednom bazom, možete obavljati interne pozive i prosleđivati spoljne pozive među registrovanim internim telefonima.



Uspostavljanje internog poziva

1. Pritisnite taster , ekran će prikazati donju sliku, unesite broj internog telefona koji želite da pozovete.





2. Ako je unet validan broj, pozvani telefon će zazvoniti i prikazati **HSX CALLING**. Korisnik će pritisnuti taster  da se javi na interni poziv.
3. Na kraju razgovora pritisnite taster .

Napomena:

- Tokom internog poziva, u slučaju dolaska spoljnog poziva, na ekranu će biti prikazan broj pozivaoca. Treba pritisnuti taster  da bi se prekinuo interni poziv a zatim taster  da bi se uspostavio spoljni poziv.

Prosleđivanje poziva među internim telefonima

Možete prosleđivati spoljni poziv među telefonima koji su registrovani sa istom bazom.

1. Tokom spoljnog poziva pritisnite taster  a zatim unesite broj telefona na koji želite da prosledite poziv.
2. Ako pozvana strana može da odgovori na poziv, pritisnuće taster  da uspostavi razgovor. U ovom trenutku je možete obavestiti o dolaznom pozivu.
3. Kada se pozvana strana javi, pritisnite taster  ili telefon postavite na bazu da bi kompletirali prosleđivanje.

n Opis ikona na LCD ekranu



Nov poziv

Ukazuje na jedan ili više propuštenih poziva.



Zauzeće

Ukazuje na zauzeće linije.



Handsfree

Ukazuje da je uključena "handsfree" funkcija.



Baterija

Ukazuje na nivo napunjenosti baterije.



Signal

Ukazuje na postojanje ili nedostatak signala. Ako je telefon previše udaljen od baze, ikona će treptatina LCD ekranu.



Zaključavanje tastature

Ova ikona se pojavljuje kada je tastatura zaključana.

n Ugradnja baterija

Unutrašnji interfon

Punjive Ni-MH baterije (veličina AAA, 1.2V, 600mAh) se isporučuju sa interfonom. Pre upotrebe interfona potrebno je staviti baterije u interfon.

- 1. Gurnite poklopac baterija u smeru strelice i izvucite ga.**
- 2. Postavite nove baterije u skladu sa polaritetom (+,-).**
- 3. Vratite poklopac poklopac na njegovo mesto.**

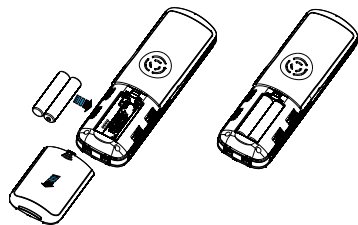









Napomene:

- Promena polariteta može oštetiti uređaj.
- Baterije je potrebno zameniti ako ne dostižu pun kapacitet nakon punjenja.
- Pri zameni baterija koristite punjive Ni-MH baterije dobrog kvaliteta. Nemojte koristiti druge baterije ili konvencionalne alkalne baterije.

n Registracija

Isporučeni interfon je već registrovan pod brojem 1. Možete registrovati najviše 5 interfona (uključujući i spoljnu jedinicu) sa jednom bazom ako želite da delite jednu telefonsku liniju sa drugim osobama.











Pre registrovanja interfona sa bazom potrebno je pritisnuti i držati taster  sa donje strane baze u trajanju od 5 sekundi a zatim pustiti.

1. Pritisnite taster .
2. Pritisnite  ili  više puta da bi odabrali **REGISTER** a zatim pritisnite taster .
3. Upotrebite taster  ili  da prelistate imena baza, pritisnite taster  da odaberete željenu bazu. Interfon će tražiti odabranu bazu a relevantne informacije će treptati na ekranu.

4. Ako je baza pronađena, od vas će biti traženo da unesete PIN kod (osnovni kod je 0000). Unesite ga i pritisnite taster . Ako je PIN kod tačan, čuće se tonski signal i baza će dodeliti broj interfonu, u suprotnom će se čuti ton upozorenja a interfon će se vratiti u prethodno stanje registracije.
5. Ako baza nije pronađena, interfon će se ponašati kao da je izvan dometa.









Odabir baze

Ova funkcija omogućava odabir jedne baze od nekoliko baza koje su registrovane u interfonu. Opcijama možete pristupiti kretanjem kroz meni.

1. Pritisnite taster .
2. Pritisnite taster  ili  da bi ušli u meni **HS SETTING** a zatim pritisnite taster .
3. Pritisnite  ili  da bi odabrali **SELECT BS** a zatim pritisnite taster .
4. Možete upotrebiti  ili  da odaberete željenu bazu a zatim pritisnite . Ako odaberete nepostojeću bazu, interfon će vas upozoriti tonskim signalom.
5. Ekran će prikazivati **SELECT BS X**. Pritisnite taster  da potvrdite. Interfon će emitovati tonski signal za potvrdu.

Resetovanje interfona

Ova funkcija omogućava postavljanje podešavanja interfona na fabričke vrednosti.

1. Pritisnite taster .
2. Pritisnite  ili  da bi ušli u meni **HS SETTING** a zatim pritisnite taster .
3. Pritisnite  ili  da bi odabrali **HS DEFAULT** meni a zatim pritisnite taster . Interfon će tražiti da unesete PIN kod.
4. Unesite PIN kod (fabrički kod je 0000) a zatim pritisnite . Ako je PIN kod odobren, sva podešavanja interfona će se vratiti na fabričke vrednosti; u suprotnom će interfon emitovati tonski signal upozorenja a podešavanja će ostati.

Rezultat: Nakon resetovanja, interfon se vraća u stanje mirovanja (stand by).

n Ugradnja baterija (nastavak)

Spoljna jedinica

Pre početka korišćenja spoljne jedinice potrebno je ugraditi dve baterije tipa C (ne isporučuju se sa uređajem).

1. **Pomerite poklopac baterija u smeru strelice i izvucite ga.**
2. **Ugradite baterije kao što je prikazano i u skladu sa polaritetom (+,-).**
3. **Vratite poklopac na njegovo mesto.**

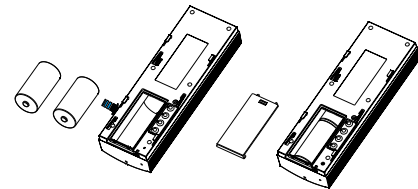

Napomene:

- Promena polariteta može oštetiti uređaj.
- Pri zameni baterija uvek koristite kvalitetne alkalne baterije tipa C.
- Ako ste ugradili baterije, nije potrebno priključiti DC adapter.

n Uputstvo za ugradnju

Unutrašnji interfon

1. Jedan kraj telefonskog kabla priključite na telefonski konektor baze a drugi kraj na standardnu zidnu telefonsku utičnicu.
2. Modularni kraj AC adaptera priključite na konektor napajanja baze a adapter priključite u standardnu zidnu AC utičnicu.

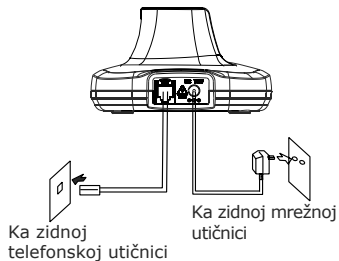











Spoljna jedinica







1. Odaberite odgovarajuće mesto za spoljnu jedinicu. Uzmite u obzir prosečnu visinu posetilaca.
2. Postavite metalni nosač na zid i pričvrstite ga zavrtnjima.
3. Uređaj naslonite na nosač i povucite ga na dole da bi ga fiksirali.
4. Ako ne ugradite dve baterije, potrebno je priključiti DC adapter za električno napajanje. Pored toga, ako je potrebna i funkcija za otključavanje, morate priključiti i preostala dva konektora.





Podešavanje datuma i vremena

1. Format datuma

1. Pritisnite taster .
2. Pritisnite taster  ili  da bi odabrali **HS SETTING** meni a zatim pritisnite .
3. Pritisnite  ili  da bi odabrali **DATE&TIME**, a zatim pritisnite .
4. Pritisnite  da bi odabrali **DATE FORM**.
5. Možete upotrebiti tastere  ili  da bi odabrali format datuma (**DD-MM, MM-DD**), pritisnite  da bi sačuvali.

2. Podešavanje datuma i vremena

1. Pritisnite taster .
2. Pritisnite  ili  da bi odabrali **HS SETTING** meni a zatim pritisnite taster .
3. Pritisnite  ili  da bi odabrali **DATE&TIME** a zatim pritisnite taster .













4. Pritisnite  ili  da bi odabrali **SET DATE** ili **SET TIME** meni a zatim pritisnite .
5. Unesite datum ili vreme preko numeričke tastature i pritisnite  da bi sačuvali podešavanje.

Napomena:

- U koraku br 5 morate uneti vreme u 24-časovnom formatu.











Podešavanje tona

Preko menija je takođe moguće podesiti jačinu tona.

1. Pritisnite taster .
2. Pritisnite taster  ili  da odabrali **HS SETTING** meni a zatim pritisnite .
3. Pritisnite  da bi odabrali **AUDIO SETUP** a zatim pritisnite taster .
4. Upotrebite taster  ili  da bi odabrali **SPEAKER VOL** ili **EARPIECE V**, pritisnite .
5. Ekran će prikazati trenutna podešavanja. Upotrebite  ili  da odaberete jačinu tona (VOLUME 1 - VOLUME 5), pritisnite .

Ton tastera

Svaki put kada pritisnete neki taster, interfon će emitovati tonski signal. Ove tonske signale možete isključiti ako želite nečujan rad. Pod izvesnim uslovima, ton upozorenja će biti emitovan ako je pritisnut pogrešan taster.

1. Pritisnite taster .
2. Pritisnite  ili  da bi odabrali **HS SETTING** meni a zatim pritisnite .
3. Upotrebite  ili  da odaberete **TONE SETUP** meni a zatim pritisnite .
4. Pritisnite  ponovo da odaberete **KEY TONE**.
5. Upotrebite  ili  da odaberete **ON** ili **OFF** da bi uključili ili isključili ovu funkciju.
6. Pritisnite taster .

Napomena:

- Preporučujemo da u normalnoj upotrebi ton pritiska na taster bude uključen. Na ovaj način se interfon lakše koristi.

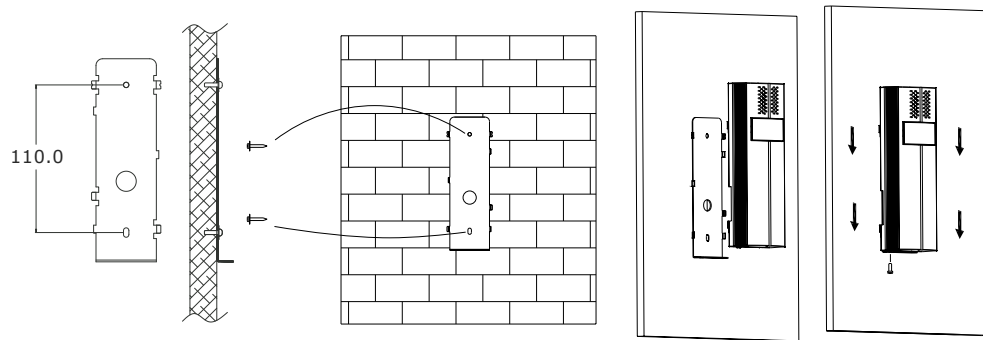

Napomena:

- Silikonska zaptivka na zadnjoj strani spoljne jedinice se koristi da spreči korodiranje zavrtanja. Zaptivku je potrebno ukloniti pre povezivanja kablova i vratiti na njeno mesto nakon povezivanja kablova.

Modul za otključavanje (opciono)

Povežite kabl između spoljne jedinice i modula za otključavanje, kao što je prikazano na slici sa desne strane.

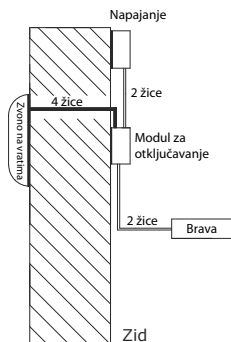

n Punjenje baterije interfona

! Važna napomena: Pre početka korišćenja potrebno je **POTPUNO NAPUNITI BATERIJU INTERFONA** u trajanju od **15 ČASOVA**.

Da bi se baterija napunila, potrebno je interfon postaviti na bazu.

Rezultat: Interfon će se automatski uključiti nakon postavljanja na bazu.

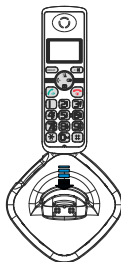

n Podešavanja interfona

Podešavanje alarma

Na interfonu je moguće uključiti i podesiti alarm.

1. Pritisnite taster .
2. Pritisnite ili da bi odabrali **HS SETTING** meni a zatim pritisnite taster .
3. Pritisnite ponovo da bi odabrali **ALARM**.
4. Ekran prikazuje trenutna podešavanja. Upotrebite ili da odaberete **ON/OFF** a zatim pritisnite taster .
5. Ako odaberete **ON**, ekran će prikazati format za unos vremena **HH:MM** (sati:minuti).











6. Pritisnite i začuće se tonski signal a ekran će prikazivati **SNOOZE ON/OFF**; možete pritisnuti ili da uključite ili isključite ovu funkciju alarma a na kraju pritisnite .
7. Kada se alarm oglasi, pritisnite bilo koji taster da ga isključite.

Napomene:

- U koraku br 5 morate uneti vreme u 24-časovnom formatu.
- Ako pritisnete bilo koji taster pre aktiviranja alarma, alarm će biti utišan.
- Ako odaberete **SNOOZE ON**, alarm će se oglašavati na svakih 10 minuta od podešenog vremena.









Promena PIN koda

Ova funkcija omogućava promenu PIN koda trenutno aktivne baze. Fabrički PIN kod je 0000.

1. Pritisnite taster .
2. Pritisnite  ili  da bi odabrali **BS SETTING** meni a zatim taster .
3. Upotrebite  ili  da bi odabrali **MODIFY PIN** meni a zatim pritisnite taster .
4. Ekran prikazuje "PIN?" i potrebno je uneti stari PIN kod. Unesite stari PIN kod i pritisnite . Ako je stari PIN kod tačan, od vas će biti traženo da unesete novi PIN, u suprotnom će se čuti ton upozorenja a interfon će se vratiti u meni **MODIFY PIN**.
5. Unesite novi PIN i pritisnite . Od vas će biti traženo da potvrdite PIN kod. Ponovo unesite PIN i pritisnite taster  da bi potvrdili unos i izašli iz menija.

Resetovanje baze



Ova funkcija omogućava postavljanje podešavanja baze na fabričke vrednosti.

1. Pritisnite taster .
2. Pritisnite  ili  da bi odabrali **BS SETTING** meni a zatim pritisnite taster .
3. Pritisnite  ili  da bi odabrali **BS DEFAULT**, a zatim . Od vas će biti traženo da unesete PIN kod.
4. Unesite PIN kod (fabrički PIN je 0000) a zatim pritisnite . Ako je PIN validan, sva podešavanja baze će se vratiti na fabrička, u suprotnom će sve ostati nepromenjeno.

Result: Interfon će nakon resetovanja preći u stanje mirovanja (stand by).

Uključivanje i isključivanje interfona

Ako je interfon isključen, stavljanjem na bazu interfon se automatski uključuje. Da bi se interfon uključio ili isključio u stanju mirovanja, potrebno je pratiti sledeće korake:

1. Da bi uključili interfon kada je isključen pritisnite  i držite dok se ekran ne uključi. Pri uključanju, interfon će ući u režim pretrage za registrovanom bazom. Na ekranu će biti prikazana poruka kao na donjoj slici a ikona signala će treptati.
2. Da bi isključili interfon, držite pritisnut taster  dok se ekran ne isključi.

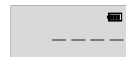

Ako interfon uspešno pronađe bazu, preći će u stanje mirovanja, ekran će prikazivati broj interfona ili njegovo ime (ako ste ga memorisali prema opisu sa strane 25), ikonu signala, ikonu baterije i vreme. Ako interfon ne uspe da pronađe bazu, ponašaće se kao da je izvan dometa baze.

Napomena:

- Ako je kapacitet baterije na niskom nivou i ako interfon postavite na bazu, ekran će prikazati donju sliku. **BATERIJU TREBA POTPUNO NAPUNITI PRE KORIŠĆENJA INTERFONA.**

Prvi deo: Bežični telefon

Osnovne funkcije

Svi opisi u ovom priručniku pretpostavljaju da je interfon u stanju mirovanja (stand by). Telefon postavite u stanje mirovanja pritiskom na taster .

n Pozivanje

1. Podignite telefon i pritisnite taster .

Rezultat: Ikona  se pojavljuje na ekranu.

2. Pozovite neki telefonski broj.

3. Da bi završili razgovor, pritisnite taster  ili postavite telefon na bazu.

Napomena:

- Da bi pozvali poslednji broj sa kojim ste razgovarali, upotrebite **Redial** funkciju. Pogledajte stranu 20.

Željeni broj možete uneti kada je telefon u stanju mirovanja što vam omogućava da obavite izmene pre pozivanja. Sledite ove korake:

1. Unesite broj telefona (najviše 32 cifre) i proverite da li postoji greška.

Napomena:









- Ako pogrešite pri unosu broja, pritisnite  da obrišete poslednju cifru.

2. Ako je unet odgovarajući broj, pritisnite taster .

n Podešavanje baze











Brisanje interfona

Ova funkcija omogućava brisanje registracije interfona iz baze.

1. Pritisnite taster .
2. Pritisnite  ili  da bi odabrali **BS SETTING** meni a zatim pritisnite taster .
3. Ponovo pritisnite  da bi odabrali **TERMINATE HS**. Ekran prikazuje "PIN?" i od vas se traži da unesete PIN kod (fabrički PIN je 0000). Zatim pritisnite taster .
4. Upotrebite  ili  da odaberete interfon. Ako odaberete trenutni interfon ili nepostojeći, oglasice se ton upozorenja.
5. Pritisnite  da potvrdite pa će se interfon ponašati kao da nije registrovan.

Flash vreme













You can select to change the Flash time by the

1. Pritisnite taster .
2. Pritisnite  ili  da bi odabrali **BS SETTING** meni a zatim pritisnite taster .
3. Upotrebite  ili  da bi odabrali **FLASH TIME** meni a zatim pritisnite taster .
4. Ekran prikazuje trenutna podešavanja. Upotrebite taster  ili  da odabrali **SHORT/LONG** a zatim pritisnite taster .















Pozivanje broja iz imenika

Odaberite broj koji želite da pozovete. Pogledajte "Pregled imenika". Zatim pritisnite taster  da bi pozvali željeni broj. Find out the number you want to dial. Refer to

Izmena unosa u imeniku

1. Pritisnite taster .
2. Pritisnite  da bi odabrali **PHONE BOOK** a zatim pritisnite taster .
3. Pritisnite  da bi odabrali **CHANGE ENTRY** meni a zatim pritisnite taster .
4. Pritisnite  ili  dok se ne pojavi unos koji želite da izmenite a zatim pritisnite  da potvrdite.
5. Ako je potrebno, pritisnite  da obrišete cifru (ili cifre) a zatim unesite željeno ime i broj pa pritisnite taster  da sačuvali unos.
6. Upotrebite  ili  da bi odabrali ton zvona koji želite da pridružite tom broju a zatim  da potvrdite unos.

Brisanje unosa iz imenika

1. Pritisnite taster .
2. Pritisnite  da bi odabrali **PHONE BOOK** a zatim pritisnite taster .
3. Pritisnite  ili  da bi odabrali **DELETE ENTRY**. Zatim pritisnite taster .
4. Pritisnite  ili  dok se ne pojavi ime koje želite a zatim pritisnite . Ekran prikazuje "CONFIRM?". Možete pritisnuti  da obrišete ili taster  da izađete iz menija.
5. U koraku 3, ako odaberete meni **DELETE ALL** i pritisnete , ekran će prikazati "CONFIRM?". Možete pritisnuti  da obrišete sve unose ili taster  da izađete iz menija.



Status imenika

Status imenika prikazuje broj memorisanih unosa. Kada se na ekranu pojavi **PB STATUS**, pritisnite taster  da bi ušli u meni.

n Prijem poziva



Pri prijemu novog poziva će informacije o pozivu biti prikazane na ekranu.

Ako se pozivalac može identifikovati, njegov broj telefona će biti prikazan na ekranu.

1. Da bi se javili na poziv, pritisnite taster . Ako ste aktivirali funkciju automatskog odgovora a telefon stoji na bazi, podignite ga da bi se javili na poziv.
2. Da bi završili razgovor, pritisnite taster  ili telefon postavite na bazu.

Rezultat: Nakon okončanja razgovora, ekran telefona će prikazati trajanje razgovora.

Napomene:

- Jačinu zvona možete podesiti tasterom  ili  kada telefon zazvoni zbog spoljnog poziva.
- Ako je odabran polifoni ton zvona, zvonjenje se može nastaviti još 4 sekunde nakon prekida razgovora ili nakon što se paralelni telefon javi na poziv.

n Isključivanje mikrofona



Tokom razgovora možete privremeno isključiti mikrofonski ako ne želite da vas druga strana čuje.

Primer: Želite nešto da saopštite drugoj osobi u prostoriji ali ne želite da sagovornik čuje vaš razgovor.

Da bi isključili mikrofonski, pritisnite taster  tokom razgovora. Na ekranu će biti prikazana poruka "CALL MUTED".









Da bi uključili mikrofonski, ponovo pritisnite . Normalno stanje će se ponovo uspostaviti.

n Podešavanje jačine tona

Tokom razgovora možete upotrebiti taster  ili  da podesite jačinu tona u slušalici (ili zvučniku ukoliko je aktiviran) od nivoa **VOL1** do nivoa **VOL5**. Odabrana jačina tona će biti prikazana na ekranu.

Jačinu tona u slušalici ili zvučniku takođe možete odabrati i preko **AUDIO SETUP** opcije iz menija **HS SETTING**, kao što je opisano na strani 36.

Dodavanje unosa u imenik

1. Pritisnite taster .
2. Pritisnite  da bi odabrali **PHONE BOOK** a zatim pritisnite taster .
3. Pritisnite  ponovo i odaberite **ADD ENTRY**.
4. Ekran prikazuje "NAME?". Unesite ime koje želite da upotrebite a zatim pritisnite  da bi potvrdili. Ekran prikazuje "NUMBER?". Unesite željeni broj (do 20 cifara) a zatim pritisnite taster .
- 5.*Upotrebite  ili  da odaberete zvono koje želite da pridružite broju a zatim pritisnite  da bi potvrdili.
6. Ponovite sve ako je potrebno.

* Ako želite da odredite VIP broj, poželjno je da odaberete poseban ton zvona koji se treba razlikovati od zvona koje ste odredili za spoljne pozive. Možete odrediti najviše 9 VIP tonova zvona za najviše 9 VIP brojeva ili grupa.





Napomena:

- Ako napravite grešku pri unosu imena ili broja, upotrebite taster  da ispravite grešku. Svaki pritisak na taster briše poslednje slovo ili cifru.

Upotreba pauze

Pauza je korisna kada pristupate interaktivnom sistemu sa glasovnim odzivom poput automatizovanog bankarskog sistema. Pauza pruža kašnjenje od 3 sekunde. Ako želite da ubacite pauzu kada pozivate broj iz stanja mirovanja ili kada memorišete broj, pritisnite . Slovo **P** će se pojaviti kod unosa sa pauzom.

Pregled unosa u imeniku

1. U stanju mirovanja pritisnite .
2. Pritisnite  ili  dok se prikaže željeno ime.
3. Pritisnite  da prikažete željeni broj.

n Imenik

Imenik koji postoji u vašem bežičnom telefonu vam omogućava da memorišete često korišćene brojeve u cilju lakšeg pozivanja bez potrebe da sami pamтите brojeve ili da ih sami unosite.















Mapa karaktera

Da bi uneli određeni alfanumerički karakter, potrebno je da jedan taster pritisnete jednom ili više puta u skladu sa tabelom koja sledi: jedan pritisak za prvi karakter, dva za drugi, itd.

Taster	Redosled prikaza karaktera
0	(spc) 0 & / .
1	– 1 @ _ ?
2	A B C 2
3	D E F 3
4	G H I 4
5	J K L 5
6	M N O 6
7	P Q R S 7
8	T U V 8
9	W X y Z 9

n Podešavanje zvona

Možete odabrati spostveni spoljni (iz telefonske mreže) ili unutrašnji (sa drugih interfona registrovanih na istoj bazi) ton zvona i podesiti njegovu jačinu.

1. Pritisnite taster .
2. Pritisnite  ili  da bi odabrali **HS SETTING** meni a zatim pritisnite taster .
3. Pritisnite  ili  da bi odabrali **RING SETUP** a zatim pritisnite taster .
4. Upotrebite  ili  da odaberete **INT RING/EXT RING** a zatim pritisnite taster .
5. Pritisnite  ili  da odaberete **MELODY** ili **VOLUME** a zatim pritisnite taster .
6. Pritisnite  da bi potvrdili.

Rezultat: Možete odabrati ton zvona od Melody 1 do 10 ili podesiti jačinu od Volume 1 do 5, ili isključiti. Kada podesite ton zvona i jačinu, interfon emituje odabranu melodiju ili zvuke odabranom jačinom.

n Pozivanje poslednjeg broja

1. Pritisnite taster  u stanju mirovanja.



Rezultat: Ekran prikazuje poslednji broj koji ste pozvali.

2. Pritisnite taster  da bi pozvali broj.

Telefon vam omogućava da pogledate poslednjih 10 brojeva koje ste pozvali.

Pretraga i pozivanje broja sa spiska za ponovno pozivanje

1. Pritisnite taster  u stanju mirovanja.

2. Ako želite da izlistate memoriju, pritisnite  ili  sve dok ne pronađete broj koji želite da pozovete.

3. Pritisnite taster  da bi pozvali željeni broj.



Napomene:

- Ako nije pronađen ni jedan broj, ekran će prikazivati "EMPTY".
- Kada je lista potpuno popunjena, svaki put kada pozovete novi broj, najstariji zapamćeni broj se automatski briše.

Opcije u spisku za ponovno pozivanje

Koristeći opcije za rad sa ovim spiskom, moguće je dodati broj u imenik ili izbrisati broj sa spiska.

1. Pritisnite taster .

2. Pronađite željeni broj uz pomoć tastera  ili .

3. Kada se broj pojavi na ekranu, pritisnite taster  da bi odabrali željenu opciju:

n Mapa menija

1. CID BOOK (strana 22)

2. PHONE BOOK

- ADD ENTRY (strana 31)
- CHANGE ENTRY (strana 32)
- DELETE ENTRY (strana 32)
- DELETE ALL (strana 32)
- PB STATUS (strana 32)

3. BS SETTING

- TERMINATE HS (see page 33)
- DIAL MODE (see page 26)
- FLASH TIME (see page 33)
- MODIFY PIN (see page 34)
- BS DEFAULT (see page 34)





4. HS SETTING

- ALARM (strana 35)
- AUDIO SETUP (strana 36)
- RING SETUP (strana 19)
- tone SETUP (strana 36)
- LANGUAGE (strana 24)
- HS LABEL (strana 25)
- AUTO ANSWER (strana 25)
- DATE & TIME (strana 37)
- SELECT BS (strana 38)
- HS DEFAULT (strana 38)

5. REGISTER (strana 39)

n Navigacija menijem

Pristup opciji menija:

1. Za prikaz stavki menija pritisnite taster .
2. Za kretanje kroz opcije menija pritisnite taster  ili  više puta.
3. Za odabir menija pritisnite taster  kada se željeni meni pojavi na ekranu.
4. Ponovite ako je neophodno.

Povratak u stanje mirovanja (stand by)



Ako pritisnete taster  iz bilo kog menija (ne iz režima unosa broja ili teksta), telefon će se vratiti na prethodni prikaz ekrana.

Da bi se vratili u stanje mirovanja, pritisnite .



Telefon će se automatski vratiti u stanje mirovanja iz bilo kog menija ako se ne pritisne ni jedan taster u trajanju od 40 sekundi.

- **ADD TO PB:** omogućava dodavanje broja imeniku. kompletirajte memorisanje unosa počev od koraka 4 u delu o dodavanju unosa u imenik (broj će već biti unet u odgovarajuće polje).
- **DELETE:** omogućava brisanje odabranog broja
- **DELETE ALL:** omogućava brisanje čitavog spiska.

Napomena:

- *Ako u koraku 3 odaberete **DELETE** ili **DELETE ALL**, pojaviće se poruka "CONFIRM?" koja će tražiti da potvrdite brisanje. Za potvrdu pritisnite  a za izlaz pritisnite .*







n CID Imenik

Kada primete poziv, ako se informacije pozivaoca prenose iz mreže iz koje se uspostavlja poziv (i ako ih pozivaoc ne krije), broj telefona pozivaoca će biti prikazan. Pored toga, ako ste propustili jedan ili više poziva, ikona  će se pojaviti na ekranu. Ako je CID memorija napunjena, ikona  će treptati na ekranu.





OUT OF AREA - Ova poruka će biti prikazana kada je pozivalac iz područja u kome telefonska kompanija ne pruža usluge identifikacije poziva ili još uvek ne pruža prikaz broja u vašem području

PRIVATE - Ova poruka će biti prikazana na ekranu ako je pozivaoc iskoristio mogućnost sprečavanja slanja njegovog imena i broja.

Pregled i pozivanje bilo kog CID broja



1. Pritisnite taster .
2. Pritisnite  ponovo i daberite **CID BOOK** i brojevi će biti prikazani, ako ih ima. (CID imeniku takođe možete pristupiti direktno tasterom  iz stanja mirovanja.)
3. Upotrebite taster  ili  da pogledate brojeve a pozivanje možete obaviti tasterom .

Dodavanje CID broja u imenik

1. Pritisnite taster .
2. Pritisnite  ponovo i odaberite **CID BOOK** i brojevi će biti prikazani, ako ih ima.
3. Upotrebite  ili  da pogledate brojeve.



n Handsfree

Tokom razgovora možete uključiti zvučnik koji je ugrađen u telefon. Na ovaj način možete ostaviti telefon na ravnu površinu (radni sto) i uživati u komforu razgovora bez upotrebe ruku.

Da bi ovu funkciju uključili, pritisnite taster  tokom razgovora. Ikona  će se pojaviti na ekranu.

n Flash signal

Kada je linija zauzeta, pritiskom na taster  šalje se "flash" signal. Ovaj taster se koristi u kombinaciji sa posebnim uslugama (npr. poziv na čekanju) koje su možda dostupne u vašoj telefonskoj mreži. Za detalje kontaktirajte vašu telefonsku kompaniju.

Da bi ovu funkciju isključili i nastavili da razgovarate na normalan način, pritisnite . Ikona  će nestati.

Napomene:

- Pre nego što telefon primaknete uhu proverite da li ste isključili zvučnik.
- Da bi podesili jačinu zvučnika, pogledajte stranu 18 ili stranu 36.

Da bi koristili pomenute posebne usluge, pritisnite  dok je linija zauzeta: ekran će prikazati **R**.







n Pejdžing

Telefon možete potražiti pejdžingom uz pomoć baze i tada će telefon zvoniti posebnim zvonom. Ovo je korisno ako se telefon zagubi.

Pritisnite taster  na donjoj strani baze (kraće od 5 sekundi) i svi telefoni registrovani na bazi će zvoniti u trajanju od 60 sekundi.

n Način pozivanja

Način pozivanja možete promeniti sledećim koracima:

1. Pritisnite taster .
2. Pritisnite  ili  da bi odabrali **BS SETTING** a zatim pritisnite taster .
3. Pritisnite  da bi odabrali **DIAL MODE** a zatim pritisnite taster .

Da bi prekinuli pejdžing, pritisnite  na bazi ili bilo koji taster na telefonu.





Napomena:

- Dugim pritiskom na , 5 ili više sekundi, baza će ući u režim pretplate. Za detalje pogledajte stranu 39.





4. Možete pritisnuti  ili  da bi odabrali potrebne opcije pozivanja (**TONE/PULSE**) i taster . Uređaj će emitovati ton potvrde.



Napomena:

- Ako niste sigurni koji način pozivanja treba odabrati, kontaktirajte telefonsku kompaniju.







4. Kada se broj pojavi, pritisnite  i unesite ime.
5. Pritisnite  i moći ćete da izmenite broj koji želite da sačuvate.
6. Pritisnite  i možete odabrati ton zvona od Melody 1 do Melody 10, pritisnite  da potvrdite i izađete iz menija i oglašiće se ton potvrde.

Brisanje broja iz CID imenika

1. Pritisnite taster .
2. Pritisnite  ponovo da bi odabrali **CID BOOK** i prikazaće se brojevi, ako ih ima.
3. Pronađite broj koji želite da obrišete uz pomoć tastera  ili .
4. Kada se traženi broj pojavi na ekranu, pritisnite taster .

5. Upotrebite taster  ili  da odaberete **DELETE**, i pritisnite taster. Ekran će prikazati "**CONFIRM?**". Pritisnite  da potvrdite, čuće se tonski signal a ekran će prikazati sledeći broj.



Brisanje svih brojeva iz CID imenika

1. Pritisnite taster .
2. Pritisnite  ponovo da bi odabrali **CID BOOK** i pojavaće se brojevi, ako ih ima.
3. Pritisnite  i upotrebite  ili  da odaberete **DELETE ALL** a zatim pritisnite .
4. Ekran prikazuje "**CONFIRM?**", pritisnite  da bi potvrdili.

Rezultat: Čuće se tonski signal i telefon će se vratiti u stanje mirovanja nakon brisanja svih CID brojeva.





n Zaključavanje tastature



Ako uključite ovu funkciju, tastatura će biti zaključana. Na pozive se možete javiti tasterom  ali kada završite razgovor, telefon se ponovo zaključava. Ova funkcija je korisna za izbegavanje slučajnog pritiskanja tastera.

Da bi zaključali tastere u stanju mirovanja, držite taster  dok se na ekranu ne pojavi "HS LOCKED" i ikona .

n Odabir jezika







Telefon podržava nekoliko fabrički snimljenih jezika. Imate mogućnost da promenite jezik kojim se prikazuju poruke na ekranu.

1. Pritisnite taster .
2. Pritisnite  ili  da bi odabrali **HS SETTING** a zatim pritisnite .

Da bi otključali tastere, držite taster  dok sa ekrana ne nestane ikona .



Napomena:

- Ako pritisnete bilo koji taster dok je tastatura zaključana, telefon će emitovati ton upozorenja i prikazaće poruku "HS LOCKED".

3. Upotrebite  ili  da bi odabrali **LANGUAGE** a zatim pritisnite .
4. Jezici će biti prikazani. Upotrebite taster  ili  da prođete kroz opcije. Svaki jezik će biti prikazan na sopstveni način.
5. Pritisnite taster  da bi odabrali željeni jezik i začuće se tonski signal.





n Ime telefona





"HS N" je fabričko ime telefona nakon registracije. Broj telefona N=1-5 odražava brojnost i ukazuje na broj registrovanih telefona. Oznaka HS se prikazuje u stanju mirovanja i nju je moguće modifikovati sledećim koracima:







1. Pritisnite taster .
2. Pritisnite  ili  da bi izabrali **HS SETTING** a zatim pritisnite taster .

n Automatski odgovor na poziv

Sa ovom funkcijom se možete javiti na poziv tako što ćete podići telefon sa baze bez potrebe da pritisnete bilo koji taster.

1. Pritisnite taster .
2. Pritisnite taster  ili  da bi odabrali **HS SETTING** a zatim pritisnite taster .

3. Upotrebite taster  ili  da bi odabrali **HS LABEL** a zatim pritisnite taster .
4. Možete uneti ime telefona (do 6 karaktera) uz pomoć alfanumeričkih tastera (upotrebite taster  da obrišete prethodni karakter ako je potrebno) a zatim pritisnite taster  da potvrdite i izađete iz menija. Ime telefona je izmenjeno.

3. Upotrebite taster  ili  da bi odabrali **AUTO ANSWER** a zatim pritisnite taster .
4. Upotrebite taster  ili  da odaberete **ON/OFF** da bi uključili/isključili ovu funkciju a zatim pritisnite taster  i čućete tonski signal potvrde.