

Audio interfon Q2C

Uputstvo za ugradnju i podešavanje



Sadržaj

Naziv	strana
Komponente koje čine sistem i tehničke specifikacije	1 i 2
Opis sistema	3
Osobine sistema	3
Tehnički parametri	3
Opis interfona i konekcije terminala	4
Napomene za ugradnju	4
Podešavanje spoljne jedinice	5 - 15
Povezivanje sistema	16
Detalji o povezivanju	17
Detalji kabliranja sistema	18
Resetovanje sistema na fabrička podešavanja	18

Komponente koje čine sistem i tehničke specifikacije

1. Spoljna jedinica



Radni napon: DC13,5V \pm 5%
Struja u mirovanju: \leq 100mA
Radna struja: \leq 260 mA
Temperatura okruženja: -40°C~+70°C
Vlažnost vazduha: 45%-95%
Dimenzije: 331mm x 134mm x 45mm
Ekran: LED 50.3 x 18.9mm

2. Dekoder



Radni napon: DC13,5V \pm 5%
Struja u mirovanju: \leq 8 mA
Radna struja: \leq 50 mA
Dimenzije: 85mm x 85mm x 40mm

3. Komutator za dva ulaza

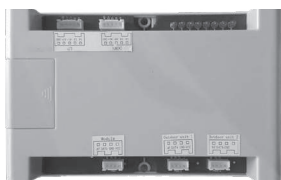

Radni napon: DC13,5V \pm 5%
Struja u mirovanju: \leq 50 mA
Radna struja: \leq 500 mA
Dimenzije: 160mm x 105mm x 38mm

4. Unutrašnja jedinica



Radna struja: \leq 20 mA
Jačina zvona: 70dB
Frekvencija: 300~3400Hz
Audio snaga: \geq 50mW
Trajanje razgovora: dok je slušalica podignuta (maksimalno 120 sec)
Radna temperatura: -20°C~+50°C
Vlažnost vazduha: 10%-95%
Dimenzije: 190mm x 85mm x 48mm

Komponente koje čine sistem i tehničke specifikacije

5. Unutrašnja jedinica - handsfree



Radni napon 13,5V DC
Struja u mirovanju <25mA
Struja u radu <230mA
Povezivanje sa četiri provodnika

6. Napajanje sistema



Ulazni napon: 230 V, 50Hz
Izlazni napon: DC13,5V \pm 5%
Maksimalna izlazna struja: 2A
Dimenzije: 90mm x 35mm x 59mm
Radna temperatura: -20°C ~ +50°C

7. Privezak za ulazak bez ključa



Podržava otključavanje sa uređajima koji rade na frekvenciji od 125KHz

Opis sistema

- Spoljni interfon sa tastaturom, jednostavna ugradnja i podešavanje
- Mogućnost interfonskog razgovora sa spoljnim interfonom
- Mogućnost otključavanja spoljnog interfona korisničkom karticom (RFID 125KHz)
- Mogućnost otključavanja spoljnog interfona korisničkom lozinkom
- Spoljni interfon može biti povezan sa 100 dekodera
- Svaki pojedinačni dekodер može biti povezan sa 4 unutrašnje jedinice

Osobine sistema

- LED indikacija i jednostavno korišćenje
- Aluminijski panel elegantnog izgleda
- Pozivanje unutrašnjeg interfona radi komunikacije i otključavanja
- Mogućnost otključavanja RFID karticom, lozinkom ili tasterom za izlaz
- Niska potrošnja električne energije u stanju mirovanja

Tehnički parametri

Radni napon	DC 13,5V
Potrošnja struje u mirovanju	70 mA (DC 13,5V)
Potrošnja struje u radu	≤ 250 mA
Radna temperatura	-40 °C ~ +70 °C
Ekran (tip/dimenzije)	LED 50.3 x 18.9 mm

Opis interfona i konekcije terminala

■ Pogled spreda

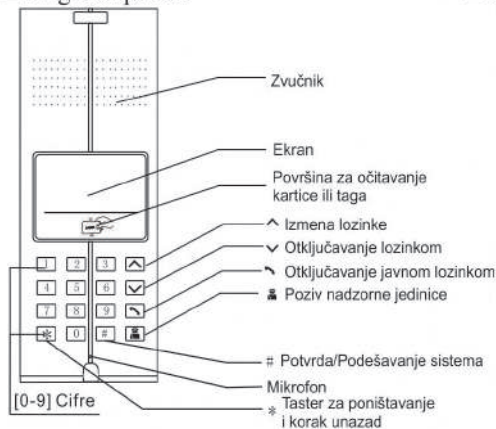

■ Pogled od nazad

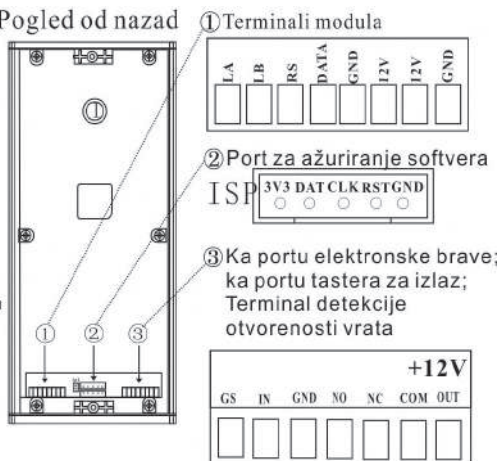

Napomene za ugradnju

1. Dimenzije

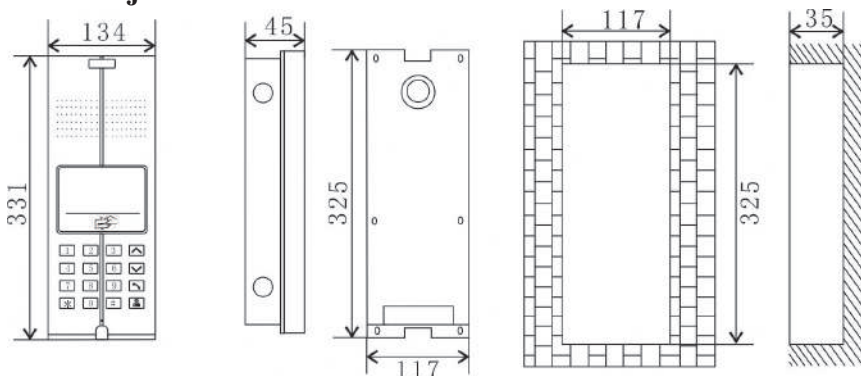

Dimenzije uređaja: 331x134x45mm Dimenzije za ugradnju: 325x117x35mm

2. Način ugradnje

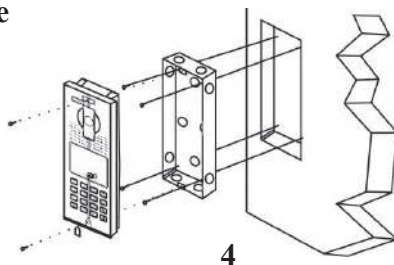

Podešavanje spoljne jedinice

Dijagram menija/opcija podešavanja

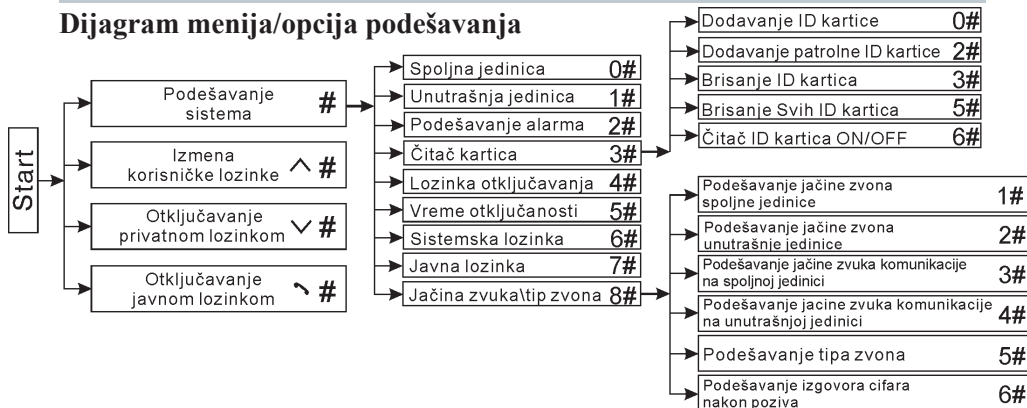

Pre podešavanja interfona je potrebno uključiti čitav sistem i LED ekran će se uključiti kao indikacija da je interfon uspešno povezan sa napajanjem.

PAŽNJA:

Da bi lakše podesili sistem, prvo podesite sve vezano za sistem, a onda na kraju promenite sistemska lozinku.

Fabrička lozinka je 2012

1. Ulazak u podešavanje sistema

U stanju mirovanja pritisnite taster # zatim unesite sistemska lozinku.

Komanda: # 2012 zatim * da izađemo

Objašnjenje prikaza na LED ekranu

Nakon pritiska tastera #, LED ekran će prikazati (što znači da se čeka unos sistemske lozinke). Nakon unosa sistemske lozinke, na LED ekranu prikazaće se što znači da smo ušli u mod programiranja ili u opcije podešavanja sistema. * da izađemo iz podešavanja.

Ako je uneta lozinka pogrešna, će ukazati na pogrešan unos.

2. Podešavanje spoljne jedinice

U stanju mirovanja pritisnite taster #, unesite sistemska lozinku, ekran ispisuje: Zatim pritisnite tastere 0 i #. LED ekran će prikazati poslednje podešavanje (što znači da nije dodata u sistem).

Unesite broj spoljne jedinice npr. 0001 (ako je zgrada sa jednim ulazom, a ako zgrada ima više ulaza moramo obratiti pažnju na označavanje svake spoljne jedinice). Pritisnite taster # da biste potvrdili podešavanja. Tonski signal će potvrditi uspešno podešavanje. LED ekran će ispisati OH što znači da smo uspešno dodali spoljnu jedinicu u sistem.

Komanda: # 2012 0 # 0001 # zatim * da biste snimili podešavanja.

3. Podešavanje načina pozivanja unutrašnjih jedinica

Q2C spoljna jedinica ima mogućnost biranja broja cifara za pozivanje. To znači da ako zgrada ne poseduje više od 9 stambenih jedinica, možemo interfonskim slušalicama dodeljivati 1, 2, 3, ... Ako zgrada poseduje više od 10 stambenih jedinica, onda interfonske slušalice moramo označavati 01, 02, 03, ...

U stanju mirovanja pritisnite taster #, unesite sistemsku lozinku, a zatim pritisnite taster 1 i #. LED ekran će prikazati 1--4. Poslednja cifra 4 je trenutni način pozivanja interfona i može se izmeniti na 1, 2 ili 3. Kada je podešavanje završeno, pritisnite taster # da biste sačuvali podešavanje. Tonski signal će potvrditi uspešno podešavanje.

Komanda 1 za zgradu od 9 stanova: # 2012 1 # 1 # zatim * da izademo - poziv stambene jedinice jednocifren: 1,2,3,...9

Komanda 2 za zgradu preko 10 stanova: # 2012 1 # 2 # zatim * da izademo - poziv stambene jedinice dvocifren: 01,02,03,...09

Komanda 3 za zgradu preko 100 stanova: # 2012 1 # 3 # zatim * da izademo - poziv stambene jedinice trocifren: 001,002,998,999

Komanda 4 za pozivanje četvorocifreno: # 2012 1 # 4 # zatim * da izademo - poziv stambene jedinice četvorocifren: 0001,0002,...9998,9999

4. Podešavanje čitača kartica

4.1 Registrovanje kartice / tagova

U stanju mirovanja pritisnite taster #, unesite sistemsku lozinku, pritisnite taster 3 i # i LED ekran će prikazati 3--0, a zatim pritisnite taster 0 i #, LED ekran će prikazati 30--. Prevlačiti sve tagove ili kartice koje želite da dodate u sistem redom, jednu za drugom. Ako je registrovanje uspešno LED ekran će prikazati 30OH, a interfon će emitovati tonski signal. Za dodavanje više kartica, potrebno je prevlačiti ih redom, jednu za drugom.

Komanda: # 2012 3 # 0 # prevlačite kartice
kada završite pritisnite * * * da biste izašli iz moda podešavanja

Da bismo uneli neku karticu u sistem preko njenog decimalnog broja koristićemo sledeću komandu:

Komanda: # 2012 3 # 0 # 0007193579 # zatim * * * da izađemo



4.2 Registrovanje patrolne kartice / tag-a

U stanju mirovanja pritisnite taster #, unesite sistemsku lozinku, pritisnite taster 3 i #, a zatim taster 2 i # . Unesite broj kartice (ili očitajte karticu), pritisnite taster # i ako je registrovanje uspešno LED ekran će prikazati , a interfon će emitovati tonski signal.

Komanda: # 2012 3 # 2 # 0007193579 # zatim * * * da izađemo

4.3 Brisanje kartice / tag-ova

U stanju mirovanja pritisnite taster #, unesite sistemsku lozinku pritisnite taster 3 i #, a zatim taster 3 i # . Unesite broj kartice, pritisnite taster # (ili očitajte karticu) i ako je brisanje uspešno LED ekran će prikazati , a interfon će emitovati tonski signal.

Komanda sa unosom broja kartice:

2012 3 # 3 # 0007193579 # zatim * * * da izađemo

Komanda sa očitavanjem kartice/a ili taga-ova:

2012 3 # 3 # (očitavanje kartica/e) # zatim * * * da izađemo

4.4 Brisanje svih kartica / tag-ova

U stanju mirovanja pritisnite taster #, unesite sistemsku lozinku, pritisnite taster 3 i #, a zatim taster 5 i # .

Pritisnite taster # i ako je brisanje uspešno LED ekran će prikazati , a interfon će emitovati tonski signal.

Komanda: # 2012 3 # 5 # # zatim* * da izađemo

4.5 Uključivanje/isključivanje čitača (fabrički uključen)

U stanju mirovanja pritisnite taster #, unesite sistemsku lozinku zatim pritisnite taster 3 i # a zatim taster 6 i # . Cifra 0 je indikacija da je čitač uključen, cifra 1 da je čitač isključen.

Nakon odabira režima pritisnite taster # da biste potvrdili, a interfon će emitovati tonski signal.

Komanda za isključivanje: # 2012 3 # 6 # 1 # zatim * * da izađemo

Komanda za uključivanje: # 2012 3 # 6 # 0 # zatim * * da izađemo

5. Podešavanje alarma (fabrički isključen)



U stanju mirovanja pritisnite taster #, unesite sistemsku lozinku, a zatim pritisnite taster 2 i #. LED ekran će prikazati . Unesite 0, a zatim pritisnite taster # da biste isključili alarm ili 1, a zatim taster # da biste uključili alarm . Nakon završetka podešavanja pritisnite taster*.

Detekcija otvorenosti vrata: spoljna jedinica će emitovati alarmni tonski signal kada su vrata otvorena duže od 12 sekundi, a LED ekran će prikazati status "OPEN". Ako se vrata zatvore u roku od 30 sekundi, alarm će se isključiti, a sa LED ekrana će nestati poruka "OPEN", u suprotnom će alarm trajati najviše 30 sekundi. Kada se vrata zatvore nakon isteka alarma, alarm će ponovo biti spreman da reaguje pri narednom otvaranju vrata. Senzor se povezuje između tačaka GS i GND (alarm je aktivan kada su spojeni kontakti).

Komanda za isključivanje: # 2012 2 # 0 # zatim * da izađemo

Komanda za uključivanje: # 2012 2 # 1 # zatim * da izađemo

6. Otključavanje lozinkom (fabrički isključeno)

U stanju mirovanja pritisnite taster #, unesite sistemsku lozinku zatim pritisnite taster 4 i # i LED ekran će prikazati  nakon čega je potrebno pritisnuti taster 0 i # da se isključe sve lozinke, 1 i # da se uključi korišćenje javne lozinke, 2 i # da se uključe korisničke lozinke ili 3 i # da se uključe sve lozinke, nakon čega će spoljna jedinica prikazati  i emitovati tonski signal.

Komanda za isključivanje svih lozinki:

2012 4 # 0 # zatim* da izađemo iz programiranja

Komanda da se uključi korišćenje javne lozinke:

2012 4 # 1 # zatim* da izađemo iz programiranja

Komanda da se uključe korisničke lozinke:

2012 4 # 2 # zatim* da izađemo iz programiranja

Komanda da se uključe sve lozinke:

2012 4 # 3 # zatim* da izađemo iz programiranja

7. Podešavanje trajanja otključanosti vrata (fabrički podešeno na 1s)



U stanju mirovanja pritisnite taster #, unesite sistemsku lozinku zatim pritisnite taster 5 i # i LED ekran će prikazati , a zatim unesite dvocifrenu vrednost trajanja otključanosti (01-20 sekundi) i na kraju pritisnite taster #, da biste potvrdili, a spoljna jedinica će emitovati tonski signal.

Komanda trajanja otključanosti vrata 5 sec:

2012 5 # 05 # zatim* da izađemo iz programiranja

8. Podešavanje jačine zvona i tip zvona

8.1 Jačina zvona spoljne jedinice

U stanju mirovanja pritisnite taster #, unesite sistemsku lozinku, zatim pritisnite taster 8 i #, zatim 1 i # LED ekran će prikazati , a zatim unesite 1 i #, da biste ušli u podešavanje tipa zvona spoljne jedinice. Poslednja cifra 1 je trenutno podešavanje. LED ekran će prikazati sliku  1 znači najslabiji nivo zvona, 2 srednji nivo zvona, a 3 najjači nivo zvona. Pritisnite # da biste snimili podešavanja a spoljna jedinica će emitovati tonski signal.

Komanda za isključeno zvono spoljne jedinice:

2012 8 # 1 # 1 # zatim* * da izađemo iz programiranja

Komanda za srednju jačinu zvona spoljne jedinice:

2012 8 # 1 # 2 # zatim* * da izađemo iz programiranja

Komanda za najglasniju jačinu zvona spoljne jedinice:

2012 8 # 1 # 3 # zatim* * da izađemo iz programiranja

8.2 Jačina zvona unutrašnje jedinice

U stanju mirovanja pritisnite taster #, unesite sistemsku lozinku, zatim pritisnite taster 8 i # , zatim 2 i # , LED ekran će prikazati

82-1

. Poslednja cifra 1 je trenutno podešavanje.

1 znači isključeno zvono, 2 srednji nivo zvona, a 3 najjači/maksimalni nivo zvona.

Pritisnite # da biste snimili podešavanja, a spoljna jedinica će emitovati tonski signal.

Komanda za isključivanje zvona unutrašnje jedinice:

2012 8 # 2 # 1 # zatim* * da izađemo iz programiranja

Komanda za srednju jačinu zvona unutrašnje jedinice:

2012 8 # 2 # 2 # zatim* * da izađemo iz programiranja

Komanda za najglasniju jačinu zvona unutrašnje jedinice:

2012 8 # 2 # 3 # zatim* * da izađemo iz programiranja

8.3 Jačina tona komunikacije spoljne jedinice

U stanju mirovanja pritisnite taster #, unesite sistemsku lozinku, zatim pritisnite taster 8 i # , zatim 3 i # , LED ekran će prikazati

83-1

. Poslednja cifra 1 je trenutno podešavanje. 1 znači najslabiji nivo tona komunikacije spoljne jedinice, 2 srednji nivo tona komunikacije, a 3 najjači/maksimalni nivo tona komunikacije. Pritisnite # , da bi snimili podešavanja, a spoljna jedinica će emitovati tonski signal.

Komanda za najslabiji nivo tona komunikacije spoljne jedinice:

2012 8 # 3 # 1 # zatim* * da izađemo iz programiranja

Komanda za srednji nivo tona komunikacije spoljne jedinice:

2012 8 # 3 # 2 # zatim* * da izađemo iz programiranja

Komanda za najglasniji/najjači ton komunikacije spoljne jedinice:

2012 8 # 3 # 3 # zatim * * da izađemo iz programiranja

8.4 Jačina tona komunikacije unutrašnje jedinice

U stanju mirovanja pritisnite taster # , unesite sistemsku lozinku, zatim pritisnite taster 8 i # , zatim 4 i # , LED ekran će prikazati **84-1**. Poslednja cifra 1 je trenutno podešavanje. 1 znači najslabiji nivo tona komunikacije spoljne jedinice, 2 srednji nivo tona komunikacije, a 3 najjači/maksimalni nivo tona komunikacije. Pritisnite # da biste snimili podešavanja, a unutrašnja jedinica će emitovati tonski signal.

Komanda za najtiši nivo tona komunikacije unutrašnje jedinice:

2012 8 # 4 # 1 # zatim * * da izađemo iz programiranja

Komanda za srednji nivo tona komunikacije unutrašnje jedinice:

2012 8 # 4 # 2 # zatim * * da izađemo iz programiranja

Komanda za najglasniji nivo tona komunikacije unutrašnje jedinice:

2012 8 # 4 # 3 # zatim * * da izađemo iz programiranja

8.5 Odabir melodije zvona

U stanju mirovanja pritisnite taster #, unesite sistemsku lozinku, pritisnite taster 8 i #, zatim 5 i #, LED ekran će prikazati **85-1**. Poslednja cifra 1 je trenutno podešavanje. Odaberite odgovarajuću melodiju pomoću brojeva, 1, 2, 3, 4, ili 5. Pritisnite # da biste snimili podešavanja, a unutrašnja jedinica će emitovati tonski signal.

Komande za melodije:

melodija 1: # 2012 8 # 5 # 1 # zatim * * da izađemo iz programiranja

melodija 2: # 2012 8 # 5 # 2 #

melodija 3: # 2012 8 # 5 # 3 #

melodija 4: # 2012 8 # 5 # 4 #

melodija 5: # 2012 8 # 5 # 5 #

8.6 Uključivanje/Isključivanje izgovora cifara nakon biranja broja

U stanju mirovanja pritisnite taster #, unesite sistemsku lozinku, pritisnite taster 8 i #, zatim 6 i #, LED ekran će prikazati **86-1**. Poslednja cifra 1 je trenutno podešavanje. 1 znači da je izgovor uključen, a 0 da je isključen. Izaberite mod i pritisnite # da biste snimili podešavanja, a unutrašnja jedinica će emitovati tonski signal.

Komanda za uključeno: # 2012 8 # 6 # 1 # zatim * * da izađemo

Komanda za isključeno: # 2012 8 # 6 # 0 # zatim * * da izađemo

9. Izmena javne lozinke za otključavanje vrata

Fabrička javna lozinka je 1234. U stanju mirovanja pritisnite taster #, unesite sistemsku lozinku, zatim pritisnite taster 7 i # i LED ekran će prikazati , unesite originalnu lozinku (npr. 1234), a LED ekran će prikazati , a zatim unesite novu javnu lozinku dva puta, na LED ekranu će se pojaviti . Spoljna jedinica će emitovati tonski signal, da potvrdi uspešnu izmenu .

Komanda da izmenimo javnu lozinku za otključavanje vrata:

2012 7 # 1234 0000 0000 zatim * da izađemo iz programiranja

Ovako smo izmenili javnu lozinku sa fabričke 1234 na 0000

10. Izmena sistemske lozinke

U stanju mirovanja pritisnite taster #, unesite sistemsku lozinku, zatim pritisnite taster 6 i # i LED ekran će prikazati . Unesite fabričku lozinku (npr. 2012) i LED ekran će prikazati , unesite novu lozinku dva puta (npr. 0000), na LED ekranu će se pojaviti . Spoljna jedinica će emitovati tonski signal da potvrdi uspešnu izmenu.

Komanda da izmenimo sistemsku lozinku:

2012 6 # 2012 0000 0000 zatim * da izađemo iz programiranja

Ovako smo izmenili sistemsku lozinku sa fabričke 2012 na 0000

11. Programiranje/Dodavanje interfonске slušalice/stambene jedinice

Da biste dodali interfonsku slušalicu u sistem, moramo prvo videti za koji dekodер smo povezali slušalicu/stambenu jedinicu. Kada to ustanovimo, ako je model dekodera sa klemama, a ne sa konektorima da biste usli u podešavanja dovoljno je samo da se pritisne taster SW1 na dekodерu.

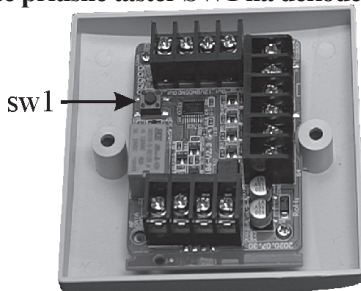

Kod dekodera sa konektorima potrebno je kratkospojnik na dekoderu (slika 1.) postaviti u položaj “SET“ (slika 2.), pritisnuti taster SW1 (slika dekoder) i dioda na dekoderu će brzo početi da trepti. Spoljna jedinica će na ekranu prikazati “Addr“. Unesite broj stambene jedinice. Spoljni interfon će na displeju prikazati “PORT“, zatim je potrebno uneti broj porta dekodera 1 (za interfonsku slušalicu stambene jedinice jedan, kontakti T&R i G1), 2 (za interfonsku slušalicu stambene jedinice dva, kontakti T&R i G2 ... i tako redom do stambene jedinice 4). Spoljna jedinica će prikazati “Addr“, što znači da je korisnički broj podešen uspešno i možete nastaviti da dodajete stambene jedinice. Ako unesete pogrešan broj porta, interfon će prikazati “Err“ i “Addr“ što znači da je korisnički broj pogrešno unet pa se mora ponovo uneti.

Nakon podešavanja broja stambene jedinice, pritisnite taster SET, i dioda na dekoderu će treptati sporo i uređaj će izaći iz režima podešavanja. Vratiti kratkospojnik u COM položaj (slika 1. na strani 12.), i ponoviti proceduru za sve ostale dekodere u sistemu.

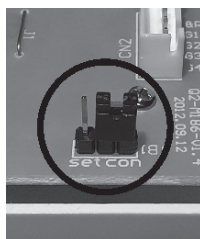
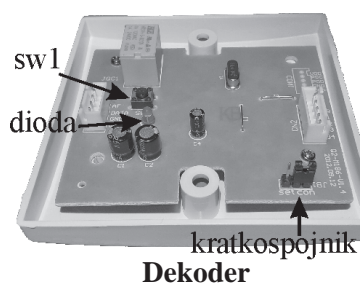

slika 1.

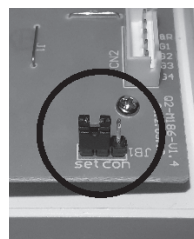

slika 2.

Komanda, podešavanje prve stambene jedinice zgrade do 9 jedinica:

1 1

Komanda, podešavanje druge stambene jedinice zgrade do 9 jedinica:

2 2

Komanda, podešavanje prve stambene jedinice zgrade preko 9 jedinica:

01 1

Komanda, podešavanje druge stambene jedinice zgrade preko 9 jedinica:

02 2

Komanda, podešavanje prve stambene jedinice zgrade preko 99 jedinica:

001 1

NAPOMENA: Možemo programirati i na sledeći način, ako svaki sprat ne poseduje više od 9 jedinica, možemo stanove na prvom spratu obeležavati sa 101, 102, 103,... , drugi sprat sa 201, 202, 203, ... , treći 301, 302, 303, i tako dalje...

Komanda, podešavanja prve stambene jedinice označavanjem spratnosti:
101 1

Komanda, podešavanja druge stambene jedinice označavanjem spratnosti:
102 2

NAPOMENA: broj cifara za pozivanje stambenih jedinica (1,2,3 ili 4) zavisi od podešavanja. Ovakvim podešavanjem slušalica i biramo kako će se pozivati stambene jedinice.

NPR. do 9 stanova jednocifreno (1, 2, 3...), za 10 do 99 dvocifreno (01,02,... 88, 99) za 100 do 400 trocifreno (001, 002... 099, 400).

Za podešavanje biranja poziva interfonskih jedinica pogledajte str. 6 stavka 3.

12. Pozivanje stambene jedinice

Posetilac može pozvati korisnika unosom broja korisnika ili broja stambene jedinice (u zavisnosti od toga kako smo programirali interfonске slušalice ... 1, ili 01 ili 0001 za stambenu jedinicu 1, za jedinicu br. 8, 8 ili 08 ili 008). Spoljna jedinica će emitovati ton pozivanja. Ako se korisnik ne javi u roku od 30s, pozivanje će se prekinuti.

13. Odaziv korisnika

Nakon upućenog poziva je potrebno podići slušalicu na unutrašnjoj jedinici. Za otključavanje vrata je potrebno pritisnuti taster . Za prekid razgovora na spoljnoj jedinici je potrebno pritisnuti taster * dok je na unutrašnjoj jedinici potrebno spustiti slušalicu.

14. Otključavanje (4 različita načina)



1. Otključavanje na unutrašnjoj jedinici: pritiskom na taster  tokom razgovora (nije moguće bez predhodnog upućenog poziva).

2. Otključavanje karticom: približite karticu površini za očitavanje i LED ekran će prikazati .



3. Otključavanje lozinkom:

(Fabrički podešena javna lozinka je 1234).

• Javna lozinka: pritisnite taster , a zatim unesite lozinku. LED ekran prikazuje .

Komanda za otključavanje javnom lozinkom

 1234

• Korisnička lozinka:

(Fabrički podešena lozinka je 1234)

pritisnite taster , zatim unesite broj korisnika, pritisnite taster #, unesite lozinku pračenu tasterom #.

Unos pogrešne lozinke će na displeju prikazati .

Komanda za otključavanje korisničkom lozinkom

 broj stana
1 1234

4. Otključavanje izlaznim tasterom koji može biti ugrađen u unutrašnjosti

objekta.



Otključavanje korišćenjem korisničke lozinke nije dostupno kod dekodera za više slušalica u jednom stanu !

NAPOMENA: Ako smo uključili u podešavanjima da možemo vrata otvarati lozinkama, obavezno je sve fabričke lozike promeniti !!!

15. Izmena korisničke lozinke za otključavanje

Pritisnite sledeću kombinaciju tastera  i uređaj će prikazati “Addr“, zatim unesite broj stana korisnika nakon čega će uređaj prikazati “Pd-S“, zatim je potrebno uneti staru šifru za otključavanje “1234” (fabrička šifra 1234 za sve ugrađene/povezane interfonske slušalice u sistem) i uređaj će prikazati “Pd-n“. Unesite novu šifru - na vama je izbor, npr. 4321, uređaj će prikazati “OK“ što znači da je šifra uspešno promenjena. Ako unesete pogrešan broj stana ili pogrešnu šifru, uređaj će prikazati “ERR“ i automatski se ugasi.

Komanda za izmenu korisničke lozinke stambene jedinice 1

 1 1234 4321

Šema povezivanja sistema

ŠEMA POVEZIVANJA Q2C SISTEMA

NAPOMENA:

Potreban presek provodnika je 0.8mm²
(do 40 korisnika).
Za veći broj kontaktirati podršku!

T&R je zajednički kontakt za sve četiri
slušalice na jednom dekoderu

Izvodi standardnih slušalica su bez polariteta

Povezivanje HANDSFREE slušalice sa dekoderom

slušalica	dekoder
12V	out 12v
GND	GND
AGND	na kontakte G1/G2 /G3/G4
T&R	na kontakt T&R

POVEZIVANJE



Q2B - Q2C

PROGRAMIRANJE



Q2C



SKENIRAJ
ZA VIDEO UPUTSTVO

POZIVNA JEDINICA

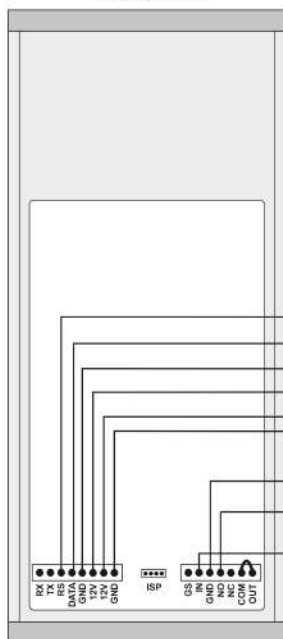

KA SLEDEĆIM DEKODERIMA

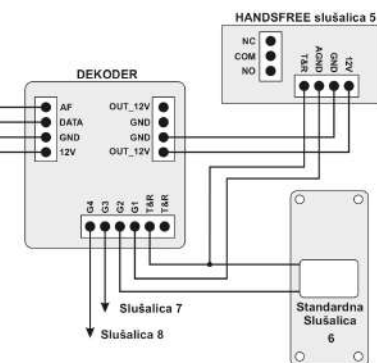

NA JEDAN DEKODER SE MOGU
POVEZATI ČETIRI SLUŠALICE
(MOGU SE KOMBINOVATI
STANDARDNE I HANDSFREE)

T&R KONTAKTI NA JEDNOM
DEKODERU SU INTERNO SPOJENI

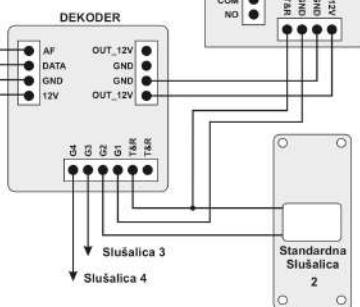

NAPAJANJE



Detalji kabliranja sistema

Povezivanje spoljne interfonске jedinice sa elektronskom bravom

Električno otključavanje - ovaj sistem se najčešće koristi

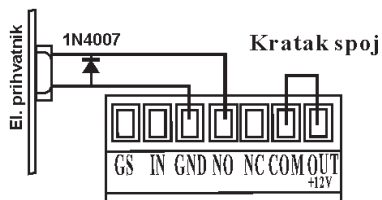

Otključavanje tasterom:

Iz unutrašnjosti objekta je moguće otključavanje tasterom

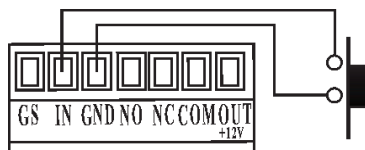

NAPOMENA:

Neka povezivanja zahtevaju dodatno napajanje od 12V.

Signalno otključavanje

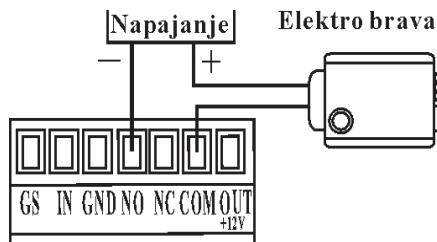

Signalno otključavanje
(normalno zatvoreno)

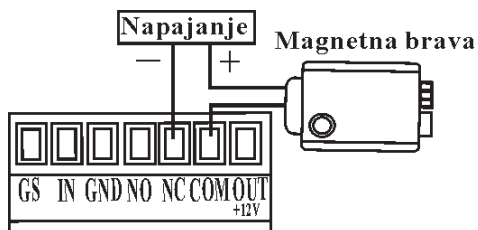

Detekcija otvorenosti vrata:

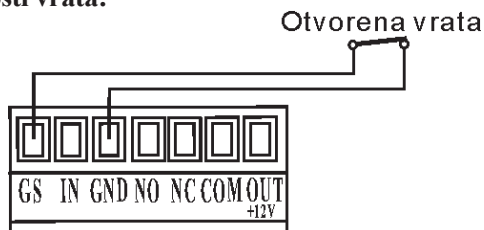

Detalji kabliranja sistema

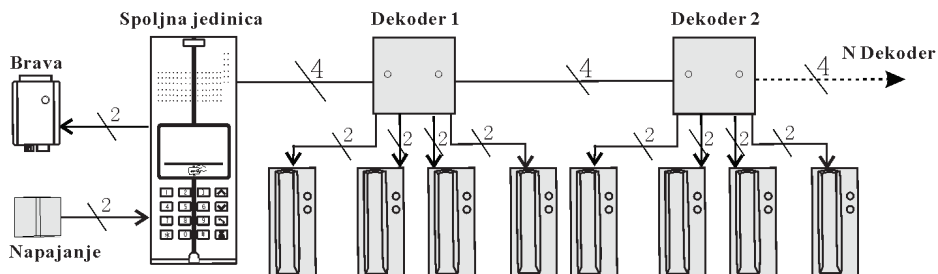

Resetovanje sistema na fabrička podešavanja

Da bismo resetovali Interfonski sistem Q2C na fabrička podešavanja potrebno je uraditi sledeće:

1. Isključiti napajanje sistema - i sačekati 10 sekundi.
2. Uključiti napajanje sistema i u roku od 30 sekundi pritisnuti #.
3. Na LED ekranu će se pojaviti Pd-5.
4. Ukucajte 5808 na ekranu će se pojaviti rSt.
5. Pritisnite # ako ste sigurni da želite resetovati na fabrička podešavanja.
6. LED ekran će prikazati Sct.

NAPOMENA: Ovako smo resetovali Interfonski sistem Q2C. Posle reseta na fabrička podešavanja, potrebno je ceo sistem ponovo konfigurisati na željena setovanja. Jedino što ne morate ponovo programirati su ID kartice/tagovi koji ostaju podešeni i posle fabričkog restarta.

